



- I** *ISTRUZIONI D'USO*
- GB** *INSTRUCTIONS*
- F** *MODE D'EMPLOI*
- D** *GEBRAUCHSANWEISUNGEN*



**RIVELATORE DI GPL E GAS SOPORIFERI
LPG AND SOPORIFIC GAS DETECTOR
DETECTEUR GPL ET GAZ SOPORIFIQUE
LPG UND BETÄUBUNGSGASWARNGERÄT**

MTG

Il rivelatore di GPL (Gas di Petrolio Liquefatti) e gas soporiferi, specifico per il settore "camper" e "nautico", è in grado di avvertire la presenza di questi gas nell'aria.

Questo apparecchio è appositamente studiato per la protezione da gas etere (effetto narcotico) e GPL. Un segnale acustico avvisa della presenza di gas nell'aria prima che esso abbia effetto sulle persone all'interno dell'abitacolo.

Il sensore segnala la presenza di GPL all'interno dell'abitacolo prima che la sua concentrazione all'interno dello stesso raggiunga un decimo del valore minimo necessario per poter innescare un'esplosione.

Ci sono due livelli di taratura, selezionabili tramite un ponte di configurazione (jumper) posto sul retro, che consentono di adeguare la sensibilità del sensore in base all'uso e alla posizione di installazione scelta. Può succedere che l'utente spenga il rivelatore perché infastidito da frequenti o ripetute segnalazioni che a suo parere risultano ingiustificate. Il comportamento corretto invece è l'immediata e abbondante areazione dell'abitacolo ed il ripristino del rivelatore con spegnimento ed accensione.

Ogni rivelatore viene testato e calibrato con gas di riferimento; la durata di vita del sensore è di circa 10 anni ma può essere ridotta dall'inquinamento. Dopo tale data l'apparecchio deve essere sostituito.

INSTALLAZIONE E COLLEGAMENTO

- IMPORTANTE:**
- L'installazione di questo apparecchio deve essere eseguita a regola d'arte da personale tecnico specializzato.
 - In caso di un utilizzo improprio dell'apparecchiatura, ne decade la garanzia ed il produttore declina ogni responsabilità per danni a cose o persone.

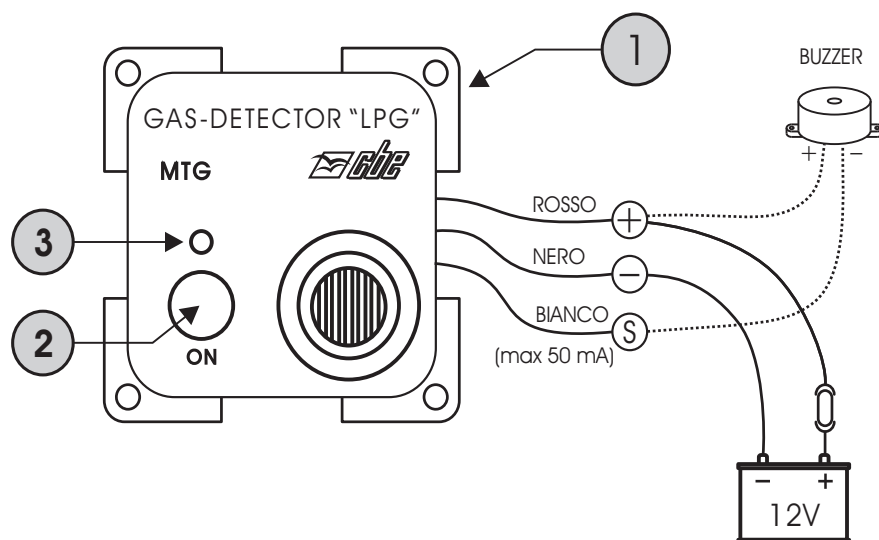

Pos. "A"

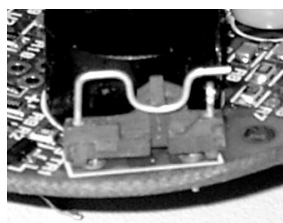

Pos. "B"

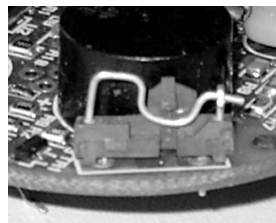

COLLEGAMENTO

L'apparecchio è fornito corredato da cavi di alimentazione lunghi circa 50 cm.

Si raccomanda di rispettare la tensione di alimentazione (12V), la polarità (nero=negativo; rosso=positivo) e di collegare l'apparecchio ad una linea protetta da fusibile (1-3A).

Il filo bianco è un'uscita (12V negativa, max 50mA) per il collegamento del buzzer esterno.

INSTALLAZIONE

Ricordiamo come in sede di installazione sia opportuno e consigliato rivolgersi a personale tecnico specializzato e competente in quanto un posizionamento non corretto del rilevatore può pregiudicarne il funzionamento ottimale e quindi l'incolumità delle persone presenti all'interno dell'abitacolo.

USO COME RIVELATORE DI GPL

Il ponte di configurazione (rif. 1) deve essere settato come in "posizione B".

Il gas GPL è più pesante dell'aria, occuperà la parte bassa dell'ambiente nel quale si disperde pertanto il rilevatore deve essere collocato a 20-40 cm dal pavimento per ottenere un efficace intervento in caso di presenza di gas.

USO COME RIVELATORE DI GAS SOPORIFERO E GPL

Il ponte di configurazione (rif. 1) deve essere settato come in "posizione A".

Il gas soporifero (spesso usato dai rapinatori) è meno pesante dell'aria, occuperà la parte alta dell'ambiente nel quale si disperde pertanto il rilevatore deve essere collocato ad un'altezza pari all'altezza degli occhi, nella zona notte dell'abitacolo.

Si sconsiglia l'installazione in prossimità della cucina per evitare falsi allarmi dovuti ai vapori di cottura.

L'installazione può essere effettuata ad incasso o a parete con il distanziale in dotazione.

Il modulo è combinabile per l'installazione con altri moduli CBE e Truma da completare con l'applicazione di cornici della serie "Modular Plates".

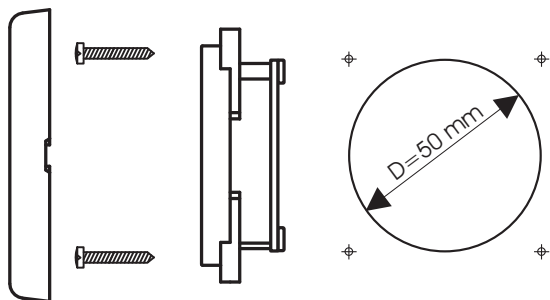

Fissaggio ad incasso

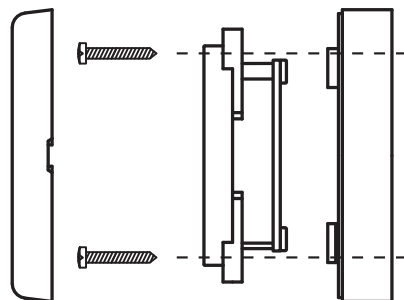

Fissaggio a parete

FUNZIONAMENTO

Dopo aver acceso il rivelatore tramite l'interruttore frontale (rif. 2) inizia la fase di riscaldamento del sensore che dura circa 90 secondi ed è segnalata dall'accensione della spia gialla (rif. 3).

Al termine del riscaldamento il sensore è pronto per la segnalazione d'allarme. La condizione di funzionamento è segnalata dal lampeggio della spia gialla (rif. 3) con un lampeggio ogni 2 secondi.

Quando la concentrazione di gas supera la soglia prevista, si attiva sia l'allarme acustico (buzzer con suono intermittente) che l'allarme visivo (led giallo sempre acceso).

L'allarme rimarrà attivato finché il rivelatore non verrà spento e riacceso.

DATI TECNICI

Tensione di alimentazione	12 Vdc
Corrente assorbita, tipica	10 mA
Corrente assorbita, allarme	12 mA
Temperatura di funzionamento	-10÷40 °C
Umidità	30÷95%
Tempo di riscaldamento	90 sec.
Potenza acustica	85 dB a 1 metro con buzzer esterno
Durata sensore	10 anni
Dimensioni (mm)	60x60x20 max

The LPG (liquid petroleum gas) and soporific gas detector, specially designed for the "caravanning" and "boating" sectors, can detect the presence of these gases in the air.

This device has been specifically designed for the protection against ether (narcotic effect) and LPG. An audible alarm informs about the presence of gas in the air before it affects people inside the compartment.

The sensor signals the presence of LPG inside the compartment before its concentration reaches a tenth of the minimum level necessary to prime an explosion.

The sensor has two different setting options that can be selected with the jumper placed on the back, which allow to modify the sensor's sensitivity according to the use and the installation position chosen. It may happen that the user shuts the sensor off because he is annoyed by the frequent or continuous alarms, which are apparently not justified. The correct behaviour is instead the immediate and abundant aeration of the compartment and the resetting of the sensor by shutting it off and on again.

Each detector is tested and set for the reference gas; the sensor life is of about 10 years from its installation. After this period the detector must be replaced.

INSTALLATION AND CONNECTION

- WARNING:**
- The detector must be perfectly installed by specialised technicians.
 - The incorrect use of the equipment invalidates the warranty and the manufacturer declines any responsibility for damage to things or persons.

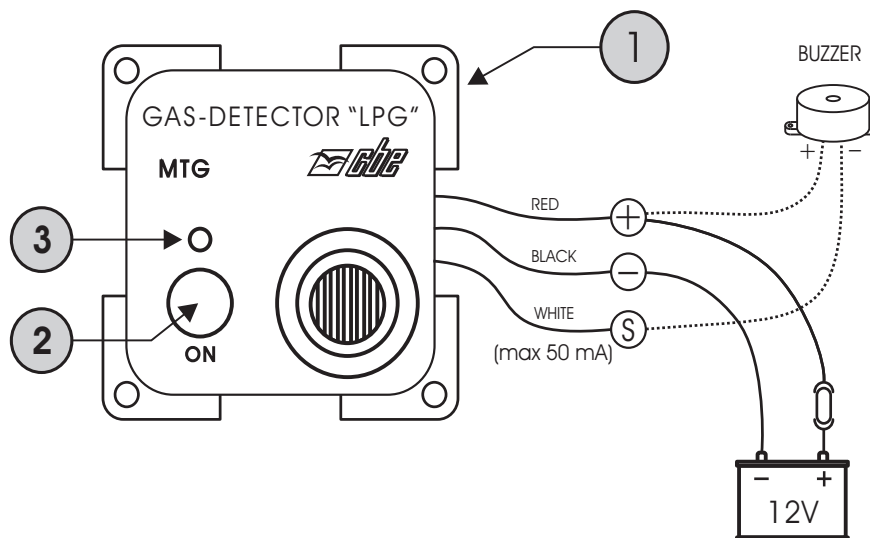

Pos. "A"

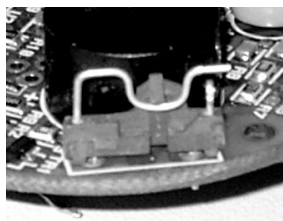

Pos. "B"

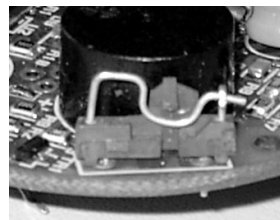

CONNECTION

The equipment is supplied complete with connection cables of approx. 50 cm.

Carefully observe the voltage required (12V), the polarity (black=negative; red=positive) and connect the detector to a line protected by a fuse (1 - 3A).

The white cable is an output (12V negative, max 50mA) for the connection of the external buzzer.

INSTALLATION

It is advisable that the installation is carried out by qualified technical personnel only, as the incorrect positioning of the sensor may hamper its correct functioning and therefore jeopardize the health of people inside the compartment.

USE AS LPG DETECTOR

The jumper (rif. 1) must be set as in "pos. B"

The LPG is heavier than air and will therefore concentrate at the bottom of the compartment; the detector shall be placed about 20 to 40 cm from the floor in order to guarantee an effective functioning in the event of gas leaks.

USE AS LPG AND SOPORIFIC GAS DETECTOR

The jumper (rif. 1) must be set as in "pos. A"

The soporific gas (which is often used by burglars) is lighter than air and will therefore concentrate at the top of the compartment; the detector shall be placed at eye-height, in the sleeping area of the compartment.

The installation near the kitchen is not advisable because of possible false alarms due to cooking vapors

The detector can be built-in or fixed to the wall with the spacer supplied.

The module can be combined with other CBE and Truma modules to be completed with the installation of frames of the "Modular Plates" range.

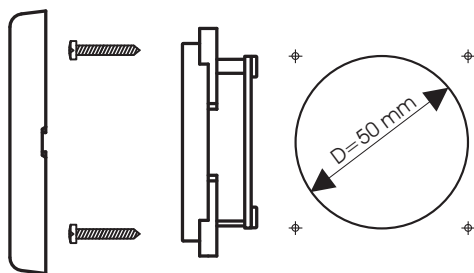

Built-in fixing

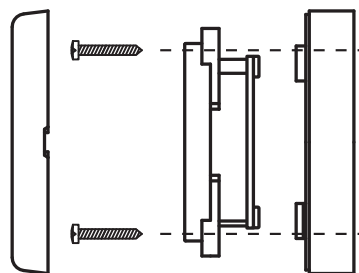

Wall-fixing

FUNCTIONING

After having turned the detector on with the front button (ref. 2), the sensor's heating procedure lasts for about 90 seconds and is indicated by the yellow led (ref.3).

At the end of the heating procedure, the detector is ready to signal any alarming situation. The operating mode is indicated by the flashing of the yellow (ref.3) (1 flash every 2 seconds).

When the gas concentration exceeds the limit established, the acoustic (buzzer with intermittent sound) and visual (yellow led always on) alarm starts functioning.

The alarm continues to operate until the detector is turned off.

TECHNICAL SPECIFICATIONS

Input voltage	12 Vdc
Absorbed current, typical	10 mA
Absorbed current, alarm	12 mA
Operating temperature	-10÷40 °C
Humidity	30÷95%
Heating time	90 sec.
Acoustic power	85 dB at a distance of 1 metre with external buzzer
Detector life	10 years
Dimensions (mm)	60x60x20 max

Le détecteur de GPL (Gaz de pétrole liquéfié) et gaz soporifiques, spécifique pour le secteur du "camping-car" et "nautique", est en mesure de détecter la présence de ces gaz dans l'atmosphère. Cet appareil a été spécialement conçu pour la protection contre le gaz éthéré (effet narcotique) et le GPL. Un signal sonore signale la présence de gaz dans l'atmosphère, avant que celui-ci produise des effets sur les personnes à l'intérieur de l'habitacle.

Le capteur signale la présence de GPL à l'intérieur de l'habitacle avant que sa concentration atteigne un dixième de la valeur minimum nécessaire à déclencher une explosion.

Il existe deux niveaux de réglage, sélectionnables à travers un pont de configuration (jumper) placé sur le derrière, qui permettent d'adapter la sensibilité du capteur en fonction de l'utilisation et de la position d'installation choisie. Il peut arriver que l'utilisateur arrête le détecteur, parce qu'il est gêné par les signalisations fréquentes et répétées, jugées à son avis injustifiées, alors que le bon comportement serait une aération immédiate et abondante de l'habitacle et la remise en état du détecteur, suivie de son arrêt et de sa mise en marche successive.

Chaque détecteur est testé et réglé en fonction du gaz de référence; la durée de vie du capteur est d'environ 10 ans à compter de la date d'installation. Après cette date, l'appareil doit être remplacé.

INSTALLATION ET BRANCHEMENT

- IMPORTANT :**
- L'installation de cet appareil doit être effectuée dans les règles de l'art par des techniciens spécialisés.
 - En cas d'utilisation inappropriée de l'appareil, la garantie cesse d'avoir effet et le fabricant décline toute responsabilité en cas de préjudice porté aux personnes ou aux objets.

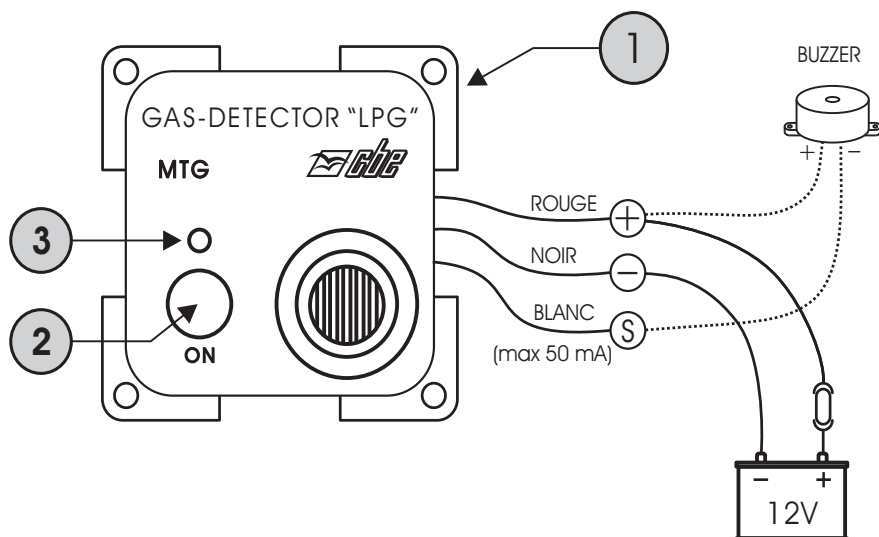

Pos. "A"

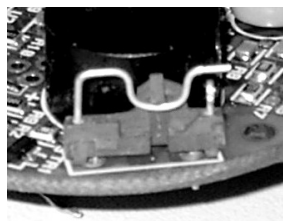

Pos. "B"

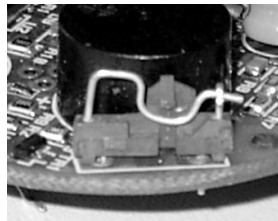

BRANCHEMENT

A la livraison, l'appareil est équipé de câbles d'alimentation de 50 cm de long.

Il est recommandé de respecter la tension d'alimentation (12V), la polarité (noir=négative; rouge=positive) et de brancher l'appareil à une ligne protégée par un fusible (1 - 3A).

Le fil blanc est une sortie (12V négative, max. 50mA) pour le branchement du buzzer externe.

INSTALLATION

Lors de l'installation il est important de s'adresser à des techniciens spécialisés et compétents, car un mauvais positionnement du détecteur est susceptible de compromettre le bon fonctionnement et, donc, l'intégrité des personnes présentes à l'intérieur de l'habitacle.

UTILISATION COMME DETECTEUR DE GPL

Le pont de configuration (ref. 1) doit être réglé en "position B". Le gaz GPL est plus lourd que l'air il va donc occuper la partie basse de l'atmosphère dans laquelle il se répand. C'est pourquoi, le détecteur devra être placé à 20-40 cm du sol, afin d'assurer un bon fonctionnement de celui-ci en cas de présence de gaz.

EMPLOI COMME DETECTEUR DE GAZ SOPORIFIQUE ET GPL

Le pont de configuration (ref. 1) doit être réglé en "position A".

Le gaz soporifique (souvent utilisé par les kidnappeurs) est moins lourd que l'air et il va donc occuper la partie haute de l'atmosphère dans laquelle il se répand; le détecteur doit donc être placé à la hauteur des yeux, dans le secteur nocturne de l'habitacle. Son installation est déconseillée à proximité de la cuisine, afin d'éviter toutes fausses alarmes dues aux vapeurs de cuisson.

L'installation peut se faire en mode "encastré" ou sur la paroi avec l'écarteur fourni avec l'appareil.

Le module est réalisé pour être installé avec d'autres modules CBE et Truma pouvant être complétés par des cadres de la série "Modular Plates".

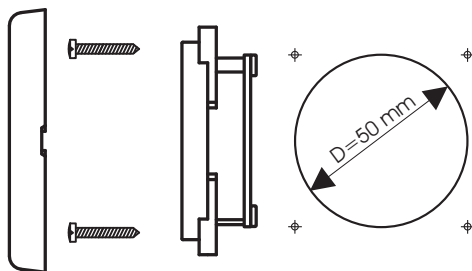

Fixation encastrée

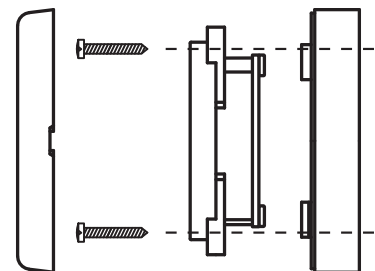

Fixation murale

FONCTIONNEMENT

Après avoir allumé le détecteur par l'interrupteur de face (rif. 2), la phase de réchauffage du capteur, qui dure 90 secondes, est signalée par l'allumage du voyant jaune (réf. 3).

Le réchauffage terminé, le capteur est prêt pour la signalisation d'alarme. La condition de fonctionnement est signalée par le voyant jaune clignotant (réf. 3) (1 clignotement toutes les 2 secondes).

Quand la concentration de gaz dépasse le seuil prévu, l'alarme sonore (buzzer avec son intermittent) et visuelle (LED jaune toujours allumée) se déclenche.

L'alarme reste activée jusqu'à l'arrêt et à la remise en marche du détecteur.

DONNEES TECHNIQUES

Tension d'alimentation	12 Vdc
Courant absorbé, typique	10 mA
Courant absorbé, alarme	12 mA
Température de fonctionnement	-10÷40 °C
Humidité	30÷95%
Temps de réchauffage	60 sec.
Puissance acoustique	85 dB à 1 mètre avec buzzer externe
Durée capteur	10 ans
Dimensions (mm)	60x60x20 max

Das speziell für den Wohnmobil- und Nautikbereich entwickelte LPG- (Flüssiggas) und Betäubungsgaswarngerät ist in der Lage, das Vorhandensein dieser Gase in der Luft zu melden. Dieses Gerät wurde eigens für den Schutz vor Äthergas (Betäubungseffekt) und LPG konzipiert. Ein akustisches Signal meldet das Vorhandensein von Gas in der Luft, bevor dieses eine Wirkung auf die Personen im Inneren des Fahrgastraums hat.

Der Sensor zeigt das Vorhandensein von LPG im Fahrgastraum an, bevor die Konzentration im Inneren desselben ein Zehntel des zum Auslösen einer Explosion notwendigen Mindestwerts erreicht hat.

Es gibt zwei Eichungsniveaus, die mittels einer Konfigurierungsbrücke (Jumper) auf der Rückseite wählbar sind und es erlauben, die Empfindlichkeit des Sensors dem Gebrauch und der gewählten Installationsposition anzupassen.

Es kann passieren, dass der Verwender das Warngerät abschaltet, weil er sich durch häufige oder wiederholte Anzeigen gestört fühlt, die seiner Ansicht nach nicht gerechtfertigt sind. Das richtige Verhalten ist hingegen ein sofortiges und reichliches Lüften des Fahrgastraums und die Rückstellung des Warngeräts durch Aus- und Einschalten.

Jeder Melder wird für das Bezugsgas getestet und kalibriert; die Lebensdauer des Sensors beträgt ca. 10 Jahre ab dem Installationstermin. Nach dieser Zeit muss das Gerät ersetzt werden.

INSTALLATION UND VERBINDUNG

- WICHTIG:**
- Die installation dieses Geräts muss fachgerecht durch einen Fachtechniker erfolgen.
 - Bei unpassendem Gebrauch der Ausrüstung verfällt die Garantie und der Hersteller lehnt jede Haftung für Sach-oder Personenschäden ab.

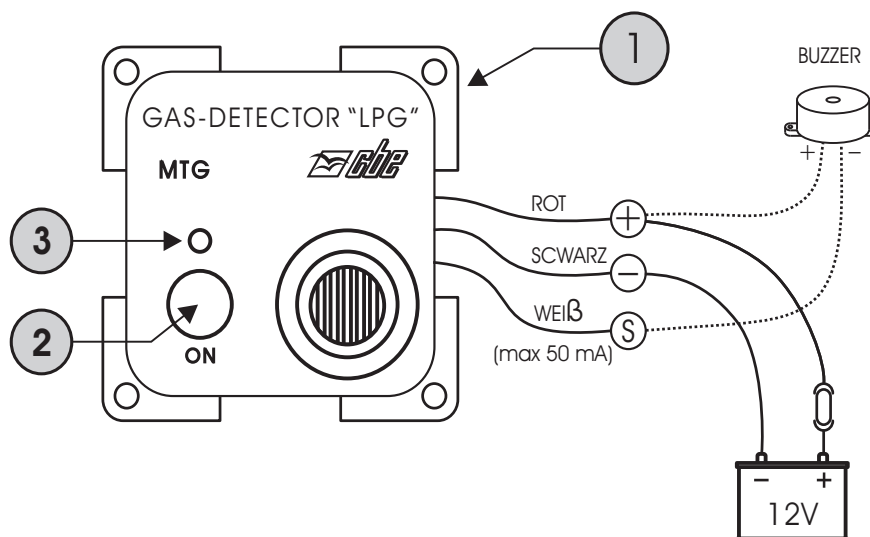

Pos. "A"

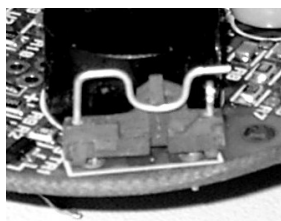

Pos. "B"

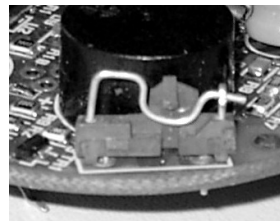

VERBINDUNG

Das Gerät wird mit ca. 50 cm langen Versorgungskabeln ausgerüstet geliefert.

Es wird empfohlen, die Versorgungsspannung (12V) sowie die Polarität (schwarz =negativ; rot=positiv) einzuhalten und das Gerät mit einer durch Sicherung (1 - 3A) geschützten Leitung zu verbinden.

Der weiße Draht ist ein Ausgang (12V negativ, max. 50mA) für die Verbindung des externen Summers.

INSTALLATION

Wir erinnern daran, dass es bei der Installation opportun und empfehlenwert ist, sich an kompetentes, technisches Fachpersonal zu wenden, da eine falsche Positionierung des Warngeräts sein optimales Funktionieren und damit die Unversehrtheit der im Inneren des Fahrgastraums anwesenden Personen beeinträchtigen könnte.

VERWENDUNG ALS LPG-WARNGERÄT

Die Konfigurierungsbrücke (Bez. 1) muss wie in der "Position B" eingestellt werden.

Das LPG-Gas ist schwerer als Luft und nimmt den unteren Teil der Umgebung, in der es ausströmt, ein, daher muss das Warngerät 20 ÷ 40 cm vom Boden positioniert werden, um ein wirkungsvolles Eingreifen bei Vorhandensein von Gas zu erhalten.

VERWENDUNG ALS BETÄUBUNGSGAS- UND LPG-WARNGERÄT

Die Konfigurierungsbrücke (Bez. 1) muss wie in der "Position A" eingestellt werden.

Das Betäubungsgas (das oft von Räufern verwendet wird) ist leichter als Luft und nimmt den oberen Teil der Umgebung, in der es ausströmt, ein, daher muss das Warngerät in Augenhöhe im Schlafbereich des Fahrgastraums positioniert werden.

Von der Installation in der Nähe der Küche wird abgeraten, um falsche Alarme durch Kochdämpfe zu vermeiden.

Die Installation kann per Einbau oder an der Wand mit dem beigelegten Distanzstück durchgeführt werden.

Das Modul ist für die Installation mit anderen CBE- und Truma-Modulen kombinierbar und mit der Verwendung von Rahmen der Serie "Modular Plates" zu vervollständigen.

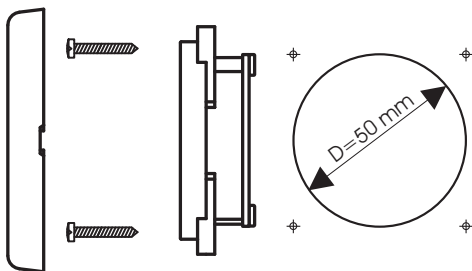

Wandbefestigung

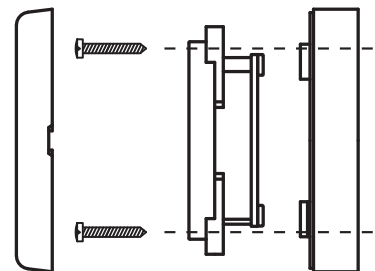

Wandeinbau

BETRIEB

Nach dem Einschalten des Melders mittels des Schalters auf der Vorderseite (Bez. 2) beginnt die Aufheizphase des Sensors, die ca. 90 Sekunden dauert und durch das Angehen der gelben Kontrollleuchte (Bez. 3) gekennzeichnet ist.

Am Ende des Aufheizens ist der Sensor für die Alarmanzeige bereit. Der Betriebszustand wird durch das Blinken der gelben Kontrollleuchte angezeigt (Bez. 3) (1 Blinken alle 2 Sekunden).

Wenn die Gaskonzentration die vorgesehene Schwelle überschreitet, werden der akustische Alarm (Summer mit unterbrechendem Ton) und der visuelle Alarm (gelbe Leuchtdiode immer an) aktiviert.

Der Alarm bleibt aktiv bis der Melder abgeschaltet wird.

TECHNISCHE DATEN

Versorgungsspannung	12 Vdc
Aufgenommener Strom, typisch	10 mA
Aufgenommener Strom, Alarm	12 mA
Betriebstemperatur	-10÷40 °C
Feuchtigkeit	30÷95%
Aufheizzeit	60 Sek.
Akustische Leistung	85 dB bei 1 Meter Entfernung mit externem Summer
Lebensdauer Sensor	10 Jahre
Abmessungen	max. (mm) 60x60x20

NOTE

NOTE



89/336 EMC
73/23 e 93/68 EEC

- ◆ I dati riportati nei fogli di istruzioni possono subire modifiche senza preavviso alcuno, questo è dovuto alle continue migliorie tecniche. I disegni e i testi riprodotti sono proprietà della CBE. E' vietata la riproduzione integrale o parziale e la comunicazione a terzi senza l'autorizzazione scritta.
- ◆ Technical data on instructions sheets can be modified without notice, because technical improvements are continually made. Design and texts are CBE property. Integral or partial reproductions are not admitted as well as communications to third parties without written permission.
- ◆ Die in den Gebrauchsanweisungen wiedergegebenen Daten können ohne Vorankündigung geändert werden, in Zusammenhang mit den technischen Verbesserungen. Die veröffentlichten Abbildungen und Texte sind Eigentum der Fa. CBE. Jegliche Art von Vervielfältigung, komplett oder teilweise, ist ohne schriftliche Genehmigung untersagt.
- ◆ Les données figurant dans ce mode d'emploi peuvent subir des modifications sans aucun préavis en raison des améliorations techniques constantes. Les plans et textes reproduits ici sont la propriété de CBE. Faute d'autorisation écrite, la reproduction totale ou partielle, ainsi que la communication à de tierces personnes, sont interdites.



CBE Elettrotecnica

Spini di Gardolo, 116 - 38014 Gardolo (TN) - Italy

Tel. +39 0461 991598 - Fax +39 0461 960009 - www.cbe.it - cbe@cbe.it